

ecoTEC plus



Il comfort sanitario senza eguali

Finalmente disponibile la nuova versione della gamma Plus, la più attesa, la più amata e la più performante di tutte le caldaie Vaillant. Le nuove ecoTEC plus, nelle versioni VMW garantiscono grandi quantitativi di acqua calda sempre, senza pensieri e senza sprechi.



Eco-incentivi: una grande opportunità di risparmio

Acquistando una delle caldaie ecoTEC plus potrai beneficiare di una delle seguenti agevolazioni:

Detrazione fiscale del 50% per ristrutturazione edilizia

Detrazione fiscale del 65% per interventi di efficienza energetica (con abbinamento a sistemi di termoregolazione evoluti)

Conto termico 2.0

Per maggiori informazioni visita vaillant.it/home/incentivi-fiscali/



Comfort

- Omologata per miscele fino al 20% di idrogeno con tecnologia IoniDetect
- Funzione Soaping, 3 minuti di acqua calda garantiti dopo la chiusura rubinetto



- 1 Display
- 2 Tasto Home
- 3 Tasto validazione
- 4 Tasto return e stato caldaia
- 5 On / Stand-by / Reset
- 6 Regolazione T (°C) riscaldamento
- 7 Regolazione T (°C) sanitario
- 8 Navigazione nel menu e regolazioni +/- in modalità scroll-touch
- 9 Help
- 10 Funzione "spazzacamino"

Risparmio

- Modulazione 1:9
- Nuovo sistema ADA di auto-bilanciamento pressione gas alimentazione
- Preriscaldamento ACS AquaComfort







Semplicità

- Vaso espansione 10 litri
- Attacchi idraulici orizzontali
- Possibilità d'installazione in luogo parzialmente coperto fino a -5° C

Dati tecnici ecoTEC plus VMW

ecoTEC plus VMW	Unità	VMW 26 CS/1-5	VMW 30 CS/1-5	VMW 35 CS/1-5
Modelli Metano	Art. nr.	0010022020	0010022022	0010022024
Classe Energetica Erp Riscaldamento - Sanitario	-	A - A	A - A	A - A
Potenza riscaldamento min-max	kW	3,0 - 25,0	3,5 - 30,0	4,0 - 34,1
Potenza sanitario min-max	kW	3,0 - 26,0	3,5 - 30,0	4,0 - 34,1
Portata prelievo ($\Delta T = 30K$)	l/min	12,6	14,5	16,5
Regolazione temperatura acs	°C	35 - 65	35 - 65	35 - 65
Altezza - Larghezza - Profondità	mm	720 - 440 - 348	720 - 440 - 348	720 - 440 - 348
Diametro allacciamento fumi	mm	60/100	60/100	60/100
Diametro possibili scarichi gas combusti	mm	60/100 - 80/125 80/80 - 60/60	60/100 - 80/125 80/80 - 60/60	60/100 - 80/125 80/80 - 60/60
Connessioni gas-idrauliche	Poll.	1/2" - G3/4"	1/2" - G3/4"	1/2" - G3/4"

Modelli, caratteristiche tecniche e codici

Modello	Potenza (kW)	Classe ErP	Produzione H ₂ O	H/P/L (mm)	Gas	Codice
VMW 26 CS/1-5	3,0-25,0 ¹⁾ 3,4-27,0 ²⁾ 26,0 ³⁾	 A  A	12,6 (l/min) ⁴⁾	720/348/440	Metano ^{A)}	0010022020
VMW 30 CS/1-5	3,5-30,0 ¹⁾ 3,8-32,5 ²⁾ 30,0 ³⁾	 A  A	14,5 (l/min) ⁴⁾	720/348/440	Metano ^{A)}	0010022022
VMW 35 CS/1-5	4,0-34,1 ¹⁾ 4,3-36,9 ²⁾ 34,0 ³⁾	 A  A	16,5 (l/min) ⁴⁾	720/348/440	Metano ^{A)}	0010022024

- 1) Riscaldamento (80/60°C) 3) Sanitario A) Regolabile a propano
2) Riscaldamento (50/30°C) 4) $\Delta T = 30 K$

	VMW 26	VMW 30	VMW 35
Paese di destinazione (denominazione secondo ISO 3166)	IT (Italia)	IT (Italia)	IT (Italia)
Categorie di apparecchi a gas ammesse	II _{2H3P}	II _{2H3P}	II _{2H3P}
CE PIN	0063CU3910	0063CU3910	0063CU3910
Allacciamento del gas lato apparecchio	15 mm	15 mm	15 mm
Raccordi riscaldamento mandata/ritorno lato apparecchio	G 3/4 "	G 3/4 "	G 3/4 "
Raccordi del bollitore mandata/ritorno lato apparecchio	-	-	-
Allacciamenti acqua fredda/ACS lato apparecchio	G 3/4 "	G 3/4 "	G 3/4 "
Collegamento valvola di sicurezza	15 mm	15 mm	15 mm
Tubo flessibile per lo scarico della condensa	19 mm	19 mm	19 mm
Collegamento per condotto aria-fumi	60/100 mm	60/100 mm	60/100 mm
Pressione di allacciamento del gas metano G20	2,0 kPa	2,0 kPa	2,0 kPa
Pressione di allacciamento del gas, gas liquido G31	3,7 kPa	3,7 kPa	3,7 kPa
Portata di gas max. riferita a 15 °C e 1013 mbar, gas secco (produzione di acqua calda sanitaria), G20	2,8 m ³ /h	3,2 m ³ /h	3,7 m ³ /h
Portata di gas max. riferita a 15 °C e 1013 mbar, gas secco (produzione di acqua calda sanitaria), G31	1,08 m ³ /h	1,25 m ³ /h	1,42 m ³ /h
Portata di gas max. riferita a 15 °C e 1013 mbar, gas secco (modo riscaldamento), G20	2,8 m ³ /h	3,2 m ³ /h	3,7 m ³ /h
Portata di gas max. riferita a 15 °C e 1013 mbar, gas secco (modo riscaldamento), G31	1,08 m ³ /h	1,25 m ³ /h	1,42 m ³ /h
Temperatura fumi min.	35 °C	35 °C	35 °C
Temperatura fumi max.	85 °C	85 °C	85 °C
Apparecchi omologati di tipo costruttivo	B23, B33, B53(P), C13, C33, C43, C53, C83, C93	B23, B33, B53(P), C13, C33, C43, C53, C83, C93	B23, B33, B53(P), C13, C33, C43, C53, C83, C93
Classe NOx	6	6	6
Emissione NOx ponderata	39,5 mg/kW-h	26,6 mg/kW-h	29,0 mg/kW-h
Peso (senza imballo, senza acqua)	34 kg	39 kg	39 kg

Dati tecnici – riscaldamento

	VMW 26	VMW 30	VMW 35
Temperatura di mandata max.	85 °C	85 °C	85 °C
Campo di regolazione temperatura di mandata (regolazione di fabbrica: 75 °C)	15 ... 80 °C	15 ... 80 °C	15 ... 80 °C
Max. pressione di esercizio, riscaldamento	0,3 MPa (3,0 bar)	0,3 MPa (3,0 bar)	0,3 MPa (3,0 bar)
Portata nominale acqua in circolazione, riferita a $\Delta T = 20$ K	1.075 l/h	1.290 l/h	1.466 l/h
Prevalenza residua pompa per portata nominale acqua in circolazione	0,025 MPa (0,250 bar)	0,025 MPa (0,250 bar)	0,025 MPa (0,250 bar)

Dati tecnici - Acqua calda sanitaria

	VMW 26	VMW 30	VMW 35
Portata d'acqua d'avvio	120 l/h	120 l/h	120 l/h
Portata specifica D ($\Delta T = 30$ K)	12,6 l/min	14,5 l/min	16,5 l/min
Pressione acqua min. necessaria	0,03 ... 1,0 MPa (0,30 ... 10,0 bar)	0,03 ... 1,0 MPa (0,30 ... 10,0 bar)	0,03 ... 1,0 MPa (0,30 ... 10,0 bar)
Pressione acqua max. consentita	0,07 MPa (0,70 bar)	0,07 MPa (0,70 bar)	0,07 MPa (0,70 bar)
Intervallo di regolazione temperatura dell'acqua calda sanitaria	35 ... 65°C	35 ... 65 °C	35 ... 65 °C
Classificazione in base al fattore di comfort generale (EN 13203-1)	***	***	***

	VMW 26	VMW 30	VMW 35
Tensione nominale / frequenza di rete	230 V / 50 Hz	230 V / 50 Hz	230 V / 50 Hz
Tensione di allacciamento ammessa	190 ... 253 V	190 ... 253 V	190 ... 253 V
Fusibile	2 A	2 A	2 A
Potenza elettrica assorbita max. per modo riscaldamento	91 W	80 W	105 W
Potenza elettrica assorbita max. per modalità acqua calda sanitaria	90 W	110 W	110 W
Consumo di energia elettrica in standby	< 2 W	< 2 W	< 2 W
Tipo di protezione	IP X4 D	IP X4 D	IP X4 D

Per Ulteriori info
scansiona il codice
per visualizzare
la scheda tecnica
completa

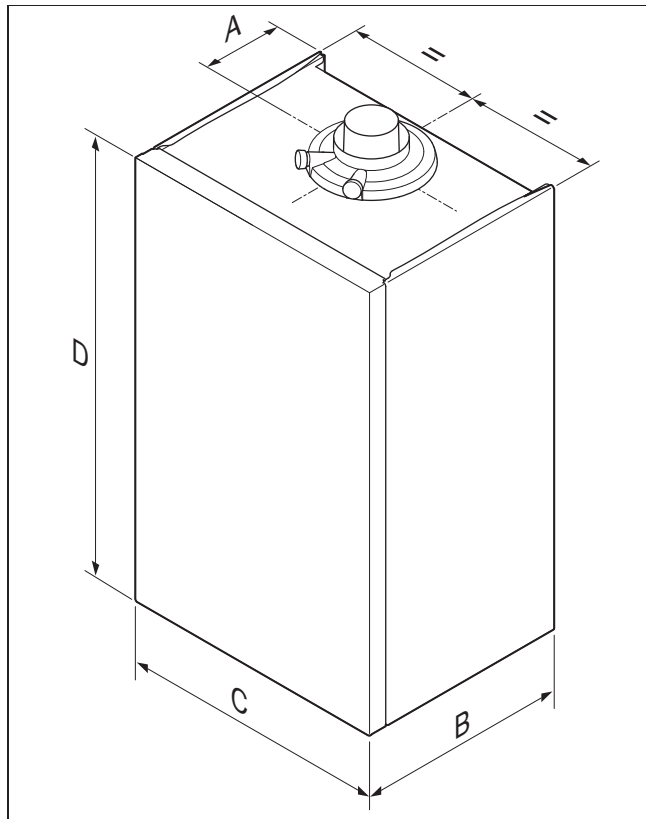

Dimensioni

	A	B	C	D
VMW 26	125 mm	348 mm	440 mm	720 mm
VMW 30	125 mm	348 mm	440 mm	720 mm
VMW 35	125 mm	348 mm	440 mm	720 mm

