



# TESTA TERMOSTATICA con sonda a distanza THERMOSTATIC HEAD with remote probe

## Art.3890TTVD

### Descrizione / Description

Testa termostatica con sonda a contatto a distanza.  
Completa di supporto in alluminio per il fissaggio alle tubazioni.

Thermostatic head with remote contact probe.  
Complete of aluminium support for pipe fixing.

### Funzione / Function

L'attuatore termostatico con sonda remota a distanza è un dispositivo per la regolazione della portata del fluido termovettore in funzione della temperatura di lavoro nell'impianto

The thermostatic actuator with remote copper probe is a device for controlling the flow rate of a carrier fluid in relation to the operating temperature of the system



### Caratteristiche Tecniche

Elemento sensibile:	sensore ad espansione a liquido
Campo di regolazione:	20 - 50°C / 40 - 70°C
Intervento antigelo:	6°C
Temperatura max lato sonda:	60°C per 20 - 50°C; 80°C per 40 - 70°C
Alzata nominale:	0,170 mm /°C
Lunghezza sonda:	97 mm
Diametro sonda:	11 mm
Lunghezza capillare:	2 mt

### Technical Features

Sensing element:	<i>built-in sensor with liquid filled element</i>
Calibration range:	<i>20 - 50°C / 40 - 70°C</i>
Anti-freeze level:	<i>6°C</i>
Remote probe max temperature:	<i>60°C for 20 - 50°C; 80°C for 40 - 70°C</i>
Nominal lift:	<i>0,170 mm /°C</i>
Probe length:	<i>97 mm</i>
Probe diameter:	<i>11 mm</i>
Capillary length:	<i>2 mt</i>

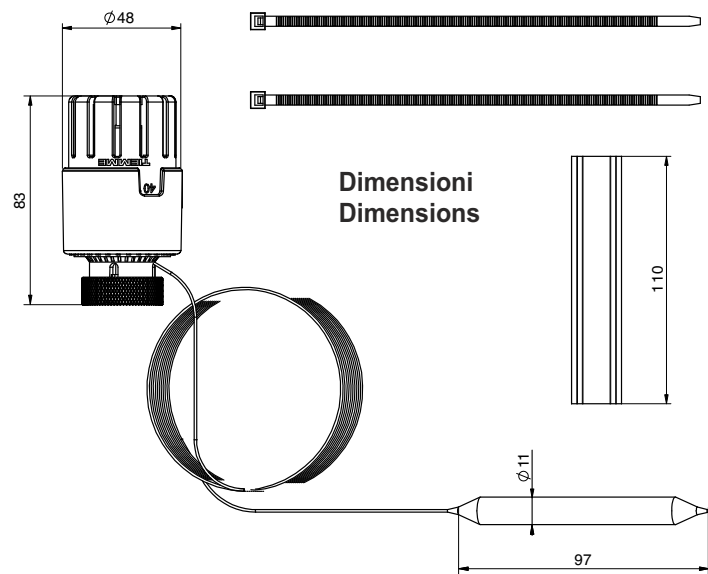

### Funzionamento / Operation

Il funzionamento dell'attuatore avviene mediante un elemento sensibile alloggiato sotto il volantino di manovra e collegato alla sonda remota, tramite capillare a riempimento di liquido, che rileva la temperatura di lavoro. La regolazione della temperatura si ottiene con la rotazione del volantino  
In funzione dello scostamento rispetto al valore prefissato di temperatura (set-point), l'attuatore regola la portata del fluido termovettore attraverso il movimento dell'otturatore della valvola su cui è installato e quindi la temperatura del fluido di lavoro.

The actuator is operated by means of a sensing element housed under the control handwheel and connected to the remote probe via a liquid-filled capillary, which detects the operating temperature. The temperature is set by rotating the handwheel  
Depending on the deviation from the pre-set temperature value (set-point), the actuator adjusts the carrier fluid flow rate through the movement of the shutter of the valve on which it is installed, hence controlling the temperature of the work fluid.

### Impiego / Use

L'attuatore termostatico può essere impiegato per le seguenti applicazioni impiantistiche:

The thermostatic actuator can be used for the following system engineering applications:

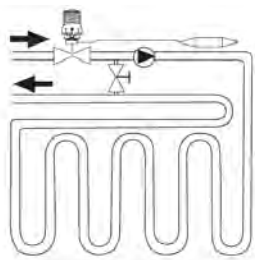

Controllo della temperatura di mandata negli impianti a pannelli radianti

Control of the delivery temperature in radiant panel systems

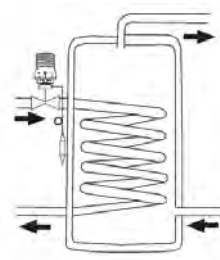

Regolazione della portata nel circuito primario per mantenere costante la temperatura nel circuito secondario in piccolo scambiatore di calore.

Regulation of the flow rate in the primary circuit to maintain a constant temperature in the secondary circuit in a small heat exchanger.



Funzionamento come valvola tre vie **deviatrice** per il controllo del sistema di riscaldamento a pavimento: Una volta impostata la temperatura di regolazione ruotando la testa termostatica, quando la temperatura aumenta, la direzione diritta del flusso è chiusa mentre la direzione angolare è aperta. Al diminuire della temperatura la direzione diritta del flusso si apre mentre la direzione angolare si chiude.

Questa valvola può essere utilizzata per deviare il flusso dell'acqua di ritorno dall'impianto di riscaldamento a pavimento verso la caldaia. In questo modo verrà sempre garantita la temperatura impostata per il fluido in ingresso all'impianto.

Three-way diverting valve operation for the control of underfloor heating system:

Once the adjustment temperature is set up by rotating the thermostatic head, when the temperature rises, the straight direction of the flow is closed while the angular direction is opened. When the temperature decreases the straight direction of the flow opens while the angular direction closes.

This valve can be used to divert the return water flow of the underfloor heating system towards the water heater. In this way the temperature set up for the inlet fluid will always be guaranteed

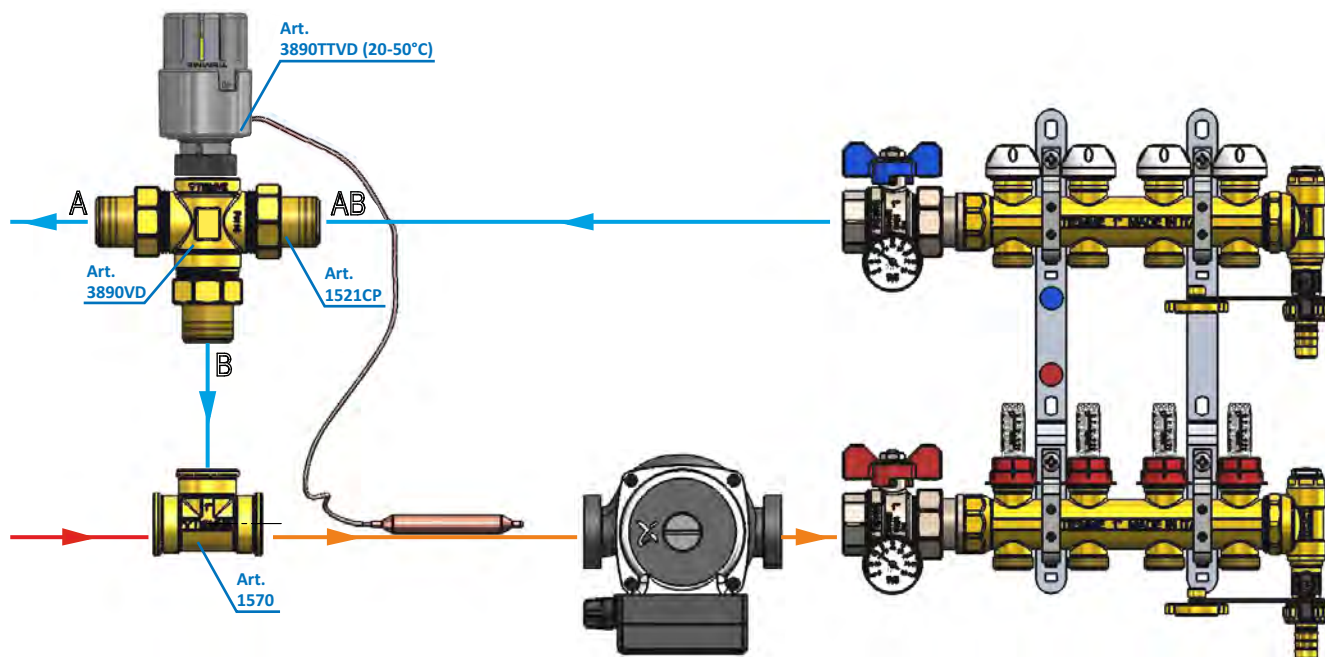

Funzionamento come valvola tre vie **miscelatrice** per il controllo del sistema di riscaldamento a pavimento:

Una volta impostata la temperatura di regolazione ruotando la testa termostatica, la continua miscelazione del flusso di ritorno dal circuito con quello proveniente dalla caldaia fa sì che la temperatura di mandata venga mantenuta al valore desiderato.

Three-way mixing valve operation for the control of underfloor heating system:

When the regulation temperature is set turning the thermostatic head, the permanent mixing of the flow coming back from the circuit with the one coming from the boiler ensures that the flow temperature is maintained at the desired value

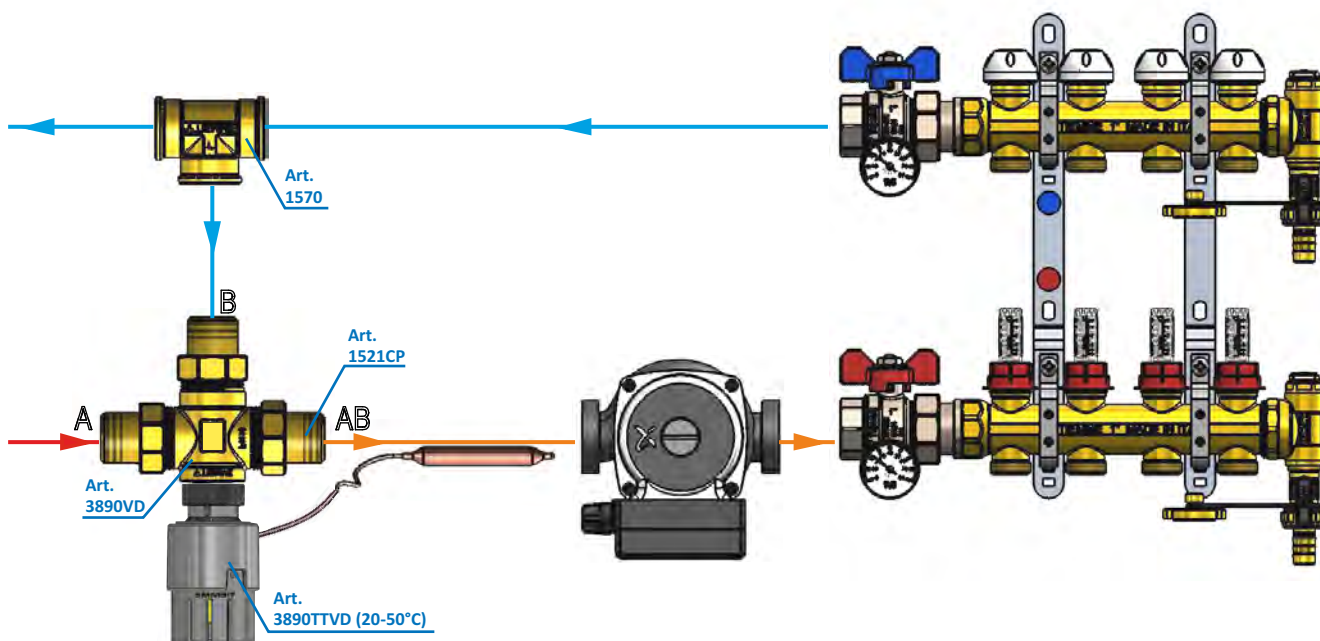



### Controllo della temperatura di ritorno nei circuiti con termocamino:

Funzionamento come valvola tre vie **miscelatrice**, una volta impostata la temperatura di regolazione ruotando la testa termostatica, la valvola fa sì che la temperatura di ritorno non scenda sotto il valore pre-impostato (anti-condensa), man mano che la temperatura del fluido di ritorno dall'impianto si alza, la valvola si adatta aumentando il passaggio di quest'ultimo e viceversa.

### Return flow temperature control in circuits with fireplace stove:

Three-way mixing valve operation, when the regulation temperature is set turning the thermostatic head, the valve ensures that the return flow temperature does not fall below the preset value (anti-condensation), as the temperature of the fluid coming from the system raises, the valve suits increasing the transfer of the fluid and vice versa

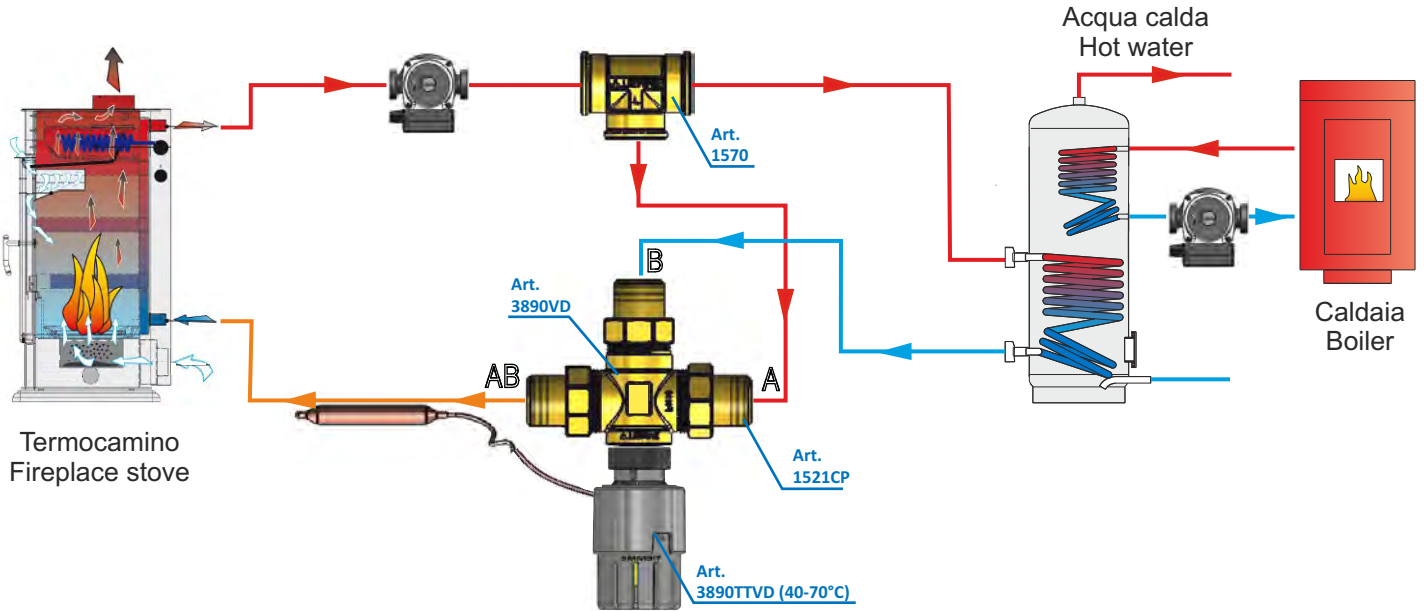

### Controllo della temperatura in uscita dai ventilconvettori

Le valvole sono impiegate per **deviare/miscelare** il fluido termovettore di un impianto di riscaldamento o condizionamento a seconda di quanto rilevato dalla sonda di temperatura in funzione della temperatura impostata tramite la manopola. Anche in questo caso la valvola può essere indifferentemente impiegata come deviatrice o miscelatrice, incontrando le varie necessità idrauliche di montaggio

### Control of the outlet temperature from fancoils

Valves are used to divert/mix the thermovector fluid of a heating or cooling system, according to what the temperature probe detected depending on the temperature set through the knob.

Even in this case the valve can be used to divert or to mix, meeting the mounting hydraulic needs.

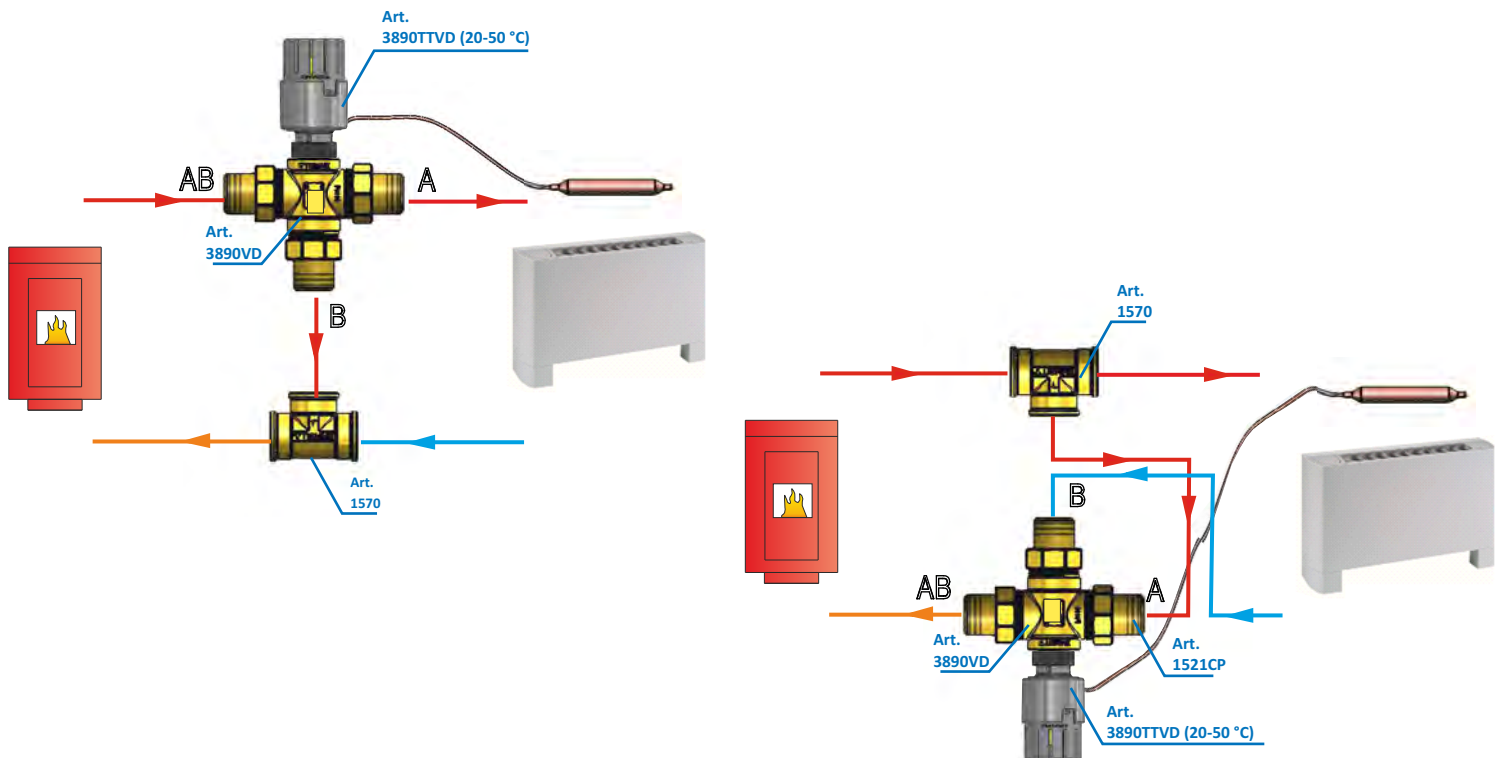



Controllo della temperatura dello scambiatore di calore per la produzione di ACS. In questo modo la temperatura viene controllata in funzione della temperatura rilevata dalla sonda di temperatura posta nello scambiatore.

Control of the temperature of the heat exchanger for the production of DHW. In this way the temperature is controlled depending on the temperature detected by the temperature probe in the exchanger.

